

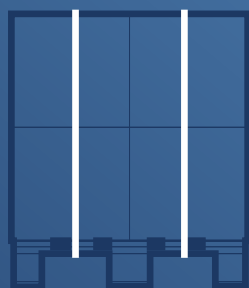

MASZYNY PAKUJĄCE DLA MATERIAŁÓW BUDOWLANYCH

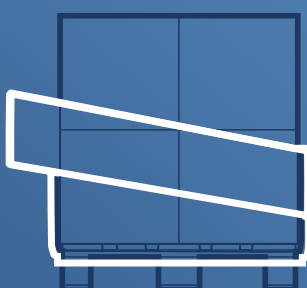

WIĄZANIE



OWIJANIE

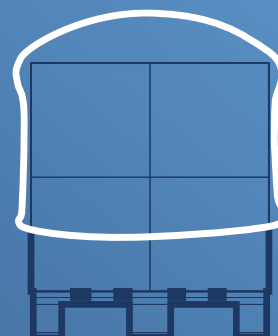

KAPTUROWANIE



Ponad 25 lat doświadczenia w branży pakowania

Jesteśmy dostawcą systemów do pakowania zbiorczego i jedynym w kraju niezależnym serwisem maszyn pakujących naprawiającym urządzenia wielu różnych producentów.

Polski zespół techników

Oprócz dystrybucji urządzeń i maszyn, dokonujemy również ich modernizacji lub projektujemy i wdrażamy własne rozwiązania. Sprowadzamy także części zamienne i świadczymy usługi serwisowe. Wspieramy bieżące utrzymanie produkcji, dostarczamy pełen zakres materiałów eksploatacyjnych, oferujemy fachowe doradztwo technologiczne i materiałowe, prowadzimy szkolenia. Dbamy o solidność, kompleksowość i kulturę obsługi naszych klientów.

Obniżamy koszty, zwiększamy wydajność

Pomagamy obniżyć koszty pakowania i utrzymania maszyn w ruchu, doradzimy jak zwiększyć wydajność produkcji. Wraz z inwestorem opracowujemy optymalne rozwiązania, a następnie implementujemy je, prowadząc kompleksowy nadzór nad całym projektem.

Stawiamy na rozwój

Nieustannie inwestujemy w siebie i w nowe technologie, zdobywamy know how i niezbędne uprawnienia aby podążać za dynamicznie zmieniającymi się potrzebami rynku. Dzięki łączeniu doświadczenia i asortymentu światowych liderów jesteśmy w stanie sprostać nawet najbardziej nietypowym wymaganiom inwestorów.

Dane teleadresowe:

TEZAURUS - siedziba główna

Pl. Oddziałów Młodej Powstańczej 2
40-061 Katowice

tel. 32 251 97 00
fax 32 203 22 18

tezaurus@tezaurus.info

www.TEZAURUS.info

TECHNOLOGIE PAKOWANIA DLA BRANŻY BUDOWLANEJ



Technologie dla branży budowlanej

Doświadczenie i znajomość najnowszych technologii pozwalają nam na dostarczanie całych systemów, maszyn i materiałów do pakowania najlepiej dostosowanych do wymagań danego wyrobu. W niniejszym folderze skrótowo prezentujemy naszą ofertę dedykowaną branży budowlanej, według zagadnień:

- Wiązanie taśmami PET, PP i stalowymi
- Owijanie folią stretch
- Kapturowanie
- Zabezpieczanie warstw ładunków
- Komplektacja linii pakujących
- Serwis, modernizacja i budowa maszyn

Zapraszamy do współpracy!

Zespół TEZAURUS

WIAZANIE ŁADUNKÓW DLA BRANŻY BUDOWLANEJ

Spinarki ręczne do PET i PP

WSZYSTKIE MATERIAŁY BUDOWLANE

Akumulatorowe i pneumatyczne urządzenia ręczne. Krótki cykl wiązania, powtarzalność siły naciągu taśmy. Łączenie bez spinek, przez zgrzew tarciový. Wysoka niezawodność. Uniwersalność.



CYKLOP
CMT 250
CHT 400



COLUMBIA
GT ONE
GT H



ITATOOLS
ITA 24
ITA 25



Odwijk

Solidne odwijaki do wszystkich taśm. Stali ocynkowana, mal. proszkowe. Hamulec, pojemnik na spinarkę.



Niszczarki

Uniwersalna niszczarka do taśm. Ekologia i ekonomia produkcji.



Taśmy PET i PP

Różne kolory, szerokości, grubości i odporności na zerwanie. Możliwość nadruku reklamowego.



Taśmy stalowe i spinki

Różne rodzaje powierzchni, szerokości, grubości, siły zrywające. Nawoje pojedyncze lub oscylowane



CYKLOP
CR 24 A
CR 25 A
CR 26 A



CYKLOP
CH 47
CH 48



ITATOOLS
ITA 40
ITA 41



ITATOOLS
ITA 30

CYKLOP
CMT 250 / CHT 400
Uniwersalne urządzenia dla taśm plastikowych



ODWIJAK TAŚMY JUMBO



WIAZARKA PIONOWA

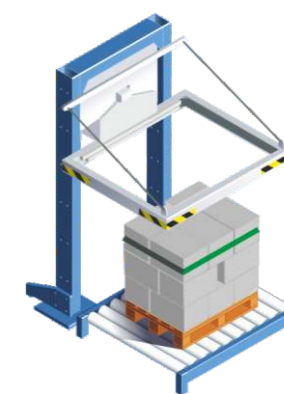

WIAZARKA POZIOMA

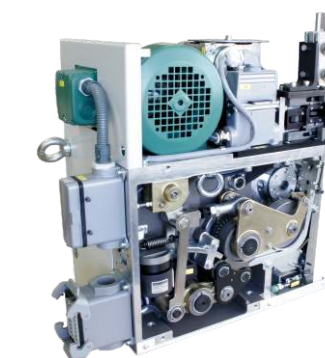

GŁOWICA WIAZĄCA

Wiązanie automatyczne

KOSTKA BRUKOWA / CEGŁY / DACHÓWKI / SILIKATY / BETON KOMÓRKOWY
PŁYTY GIPSOWE / PŁYTY WIÓRÓWE / DREWNO

Bezobsługowe urządzenia wiążące do ładunków paletowych, pakietów i paczek. Wiązanie ładunków w pionie i w poziomie. Możliwość prasowania oraz kompresji bocznej przed wiązaniem ładunków. Zakładanie narożników ochronnych pionowych i poziomych pod taśmy. Podkładanie belek pod ładunki. Praca z taśmami PP i PET, szerokości 9 – 32 mm.

OWIJANIE ŁADUNKÓW DLA BRANŻY BUDOWLANEJ



Owijanie ładunków

KOSTKA BRUKOWA / CEGŁY / DACHÓWKI / SILIKATY / BETON KOMÓRKOWY
CEMENT I ZAPRAWY W WORKACH / DREWNO

Oferujemy szeroką gamę sprawdzonych, solidnych konstrukcji różnego typu: owijarki ze stołem obrotowym, wirującym ramieniem oraz pierścieniowe.



C-ONE EXTREMA



C-ONE VERTEX P 18



C-ONE VERTEX X



CYKLOP CSR

Wiele dostępnych opcji wyposażenia i funkcji owijarek pozwala na dopasowanie do indywidualnych potrzeb każdej produkcji.

KAPTUROWANIE

SKUTECZNA OCHRONA ŁADUNKU



FG 120



IT 60



AV 2



FE 60



T 100 / T 110



FMC

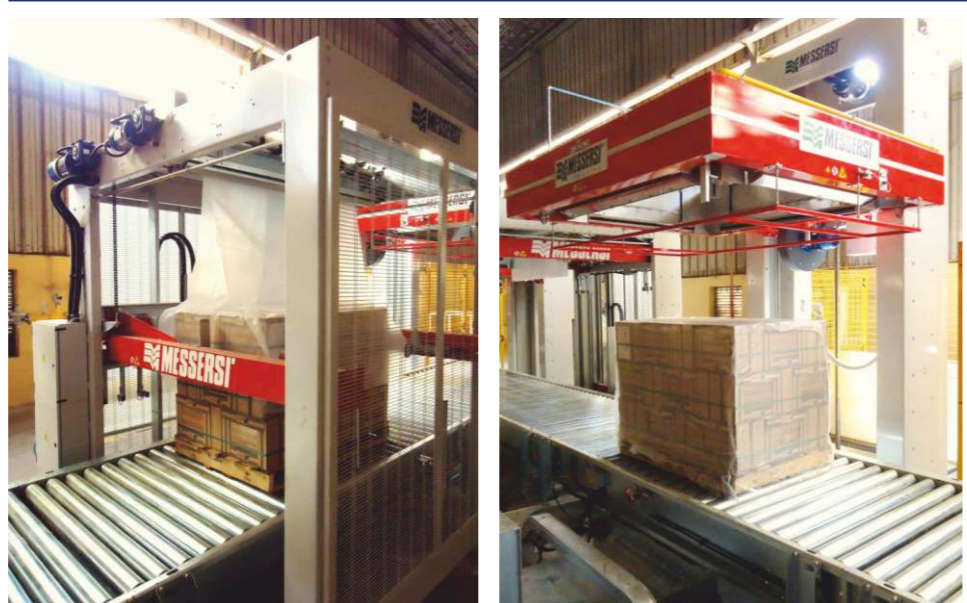

Kaptury termokurczliwe i rozciągane

CEGLY / DACHÓWKI / SILIKATY / BETON KOMÓRKOWY
CEMENT I ZAPRAWY W WORKACH / DREWNO

W pełni automatyczne rozwiązania do zakładania i obkurczania foliowych kapturów ochronnych, skutecznie blokujących wilgoć. Obkurczanie na gorąco (thermo-shrinking) i na zimno (stretch-winding). Różnorodność modeli i rozwiązań technologicznych pozwala na dopasowanie do każdego uwarunkowania produkcyjnych.



MASZYNA ŁĄCZĄCA
WSZYSTKIE ETAPY PAKOWANIA
TERMOKURCZLIWYM KAPTUREM
SH 51



URZĄDZENIE DO KAPTURÓW
STRETCH HOOD Z ODWIJAKIEM FOLII
MH 3

ZABEZPIECZANIE WARSTW

ORAZ PRZYKRYWANIE GÓRNEJ POWIERZCHNI



Przykrywanie siatką / folią / geowłókniną

KOSTKA BRUKOWA / PŁYTKI BETONOWE

System do przykrywania powierzchni ładunku za pomocą różnych materiałów. Siatka i geowłóknina zabezpieczają przed rysowaniem się powierzchni w czasie transportu oraz zwiększają przepuszczalność powietrza między warstwami ładunku. Podanie górnej warstwy folii zabezpiecza np. przed opadami deszczu, ale także umożliwia **umieszczenie nadruku reklamowego na zapakowanym ładunku**.



PODAJNIK
FOLII GÓRNEJ

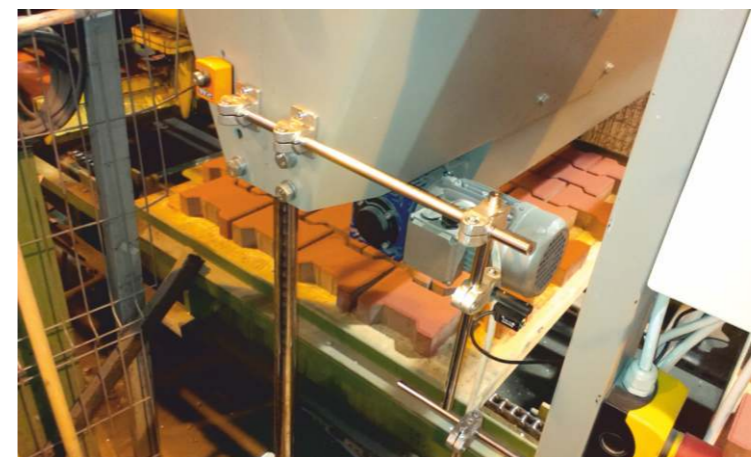

POSYPYWARKA
TEZAURUS

Posypywarka granulatu

KOSTKA BRUKOWA / PŁYTKI BETONOWE

System do posypywania powierzchni ładunku za pomocą granulatu. Plastikowy granulat zabezpiecza przed rysowaniem się powierzchni w czasie transportu oraz zwiększa przepuszczalność powietrza między warstwami ładunku.



LINIE PAKUJĄCE DLA BRANŻY BUDOWLANEJ

Automatyka i kompletacja

Zaawansowane procesy technologiczne wymagają odpowiedniego sterowania

- Tworzymy programy sterujące maszynami i całym liniami pakującymi
- Budujemy zindywidualizowane systemy nadzoru procesu pakowania
- Umożliwiamy śledzenie przepływu ładunków, wizualizacje na ekranie lub pulpicie
- Zdalna diagnostyka układu sterującego
- Podnosimy wydajność i dodajemy nowe funkcjonalności istniejącym liniom

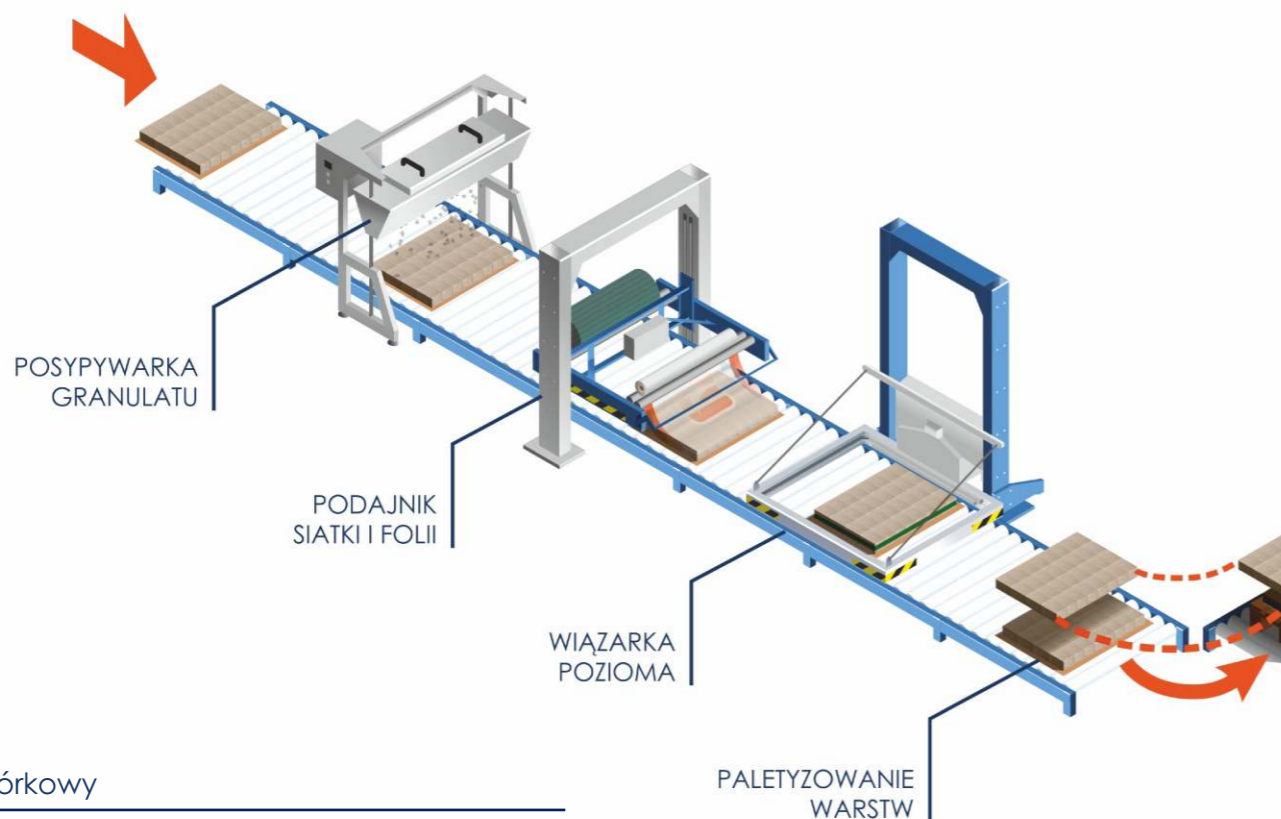

Beton komórkowy



Silikaty



Kostka brukowa

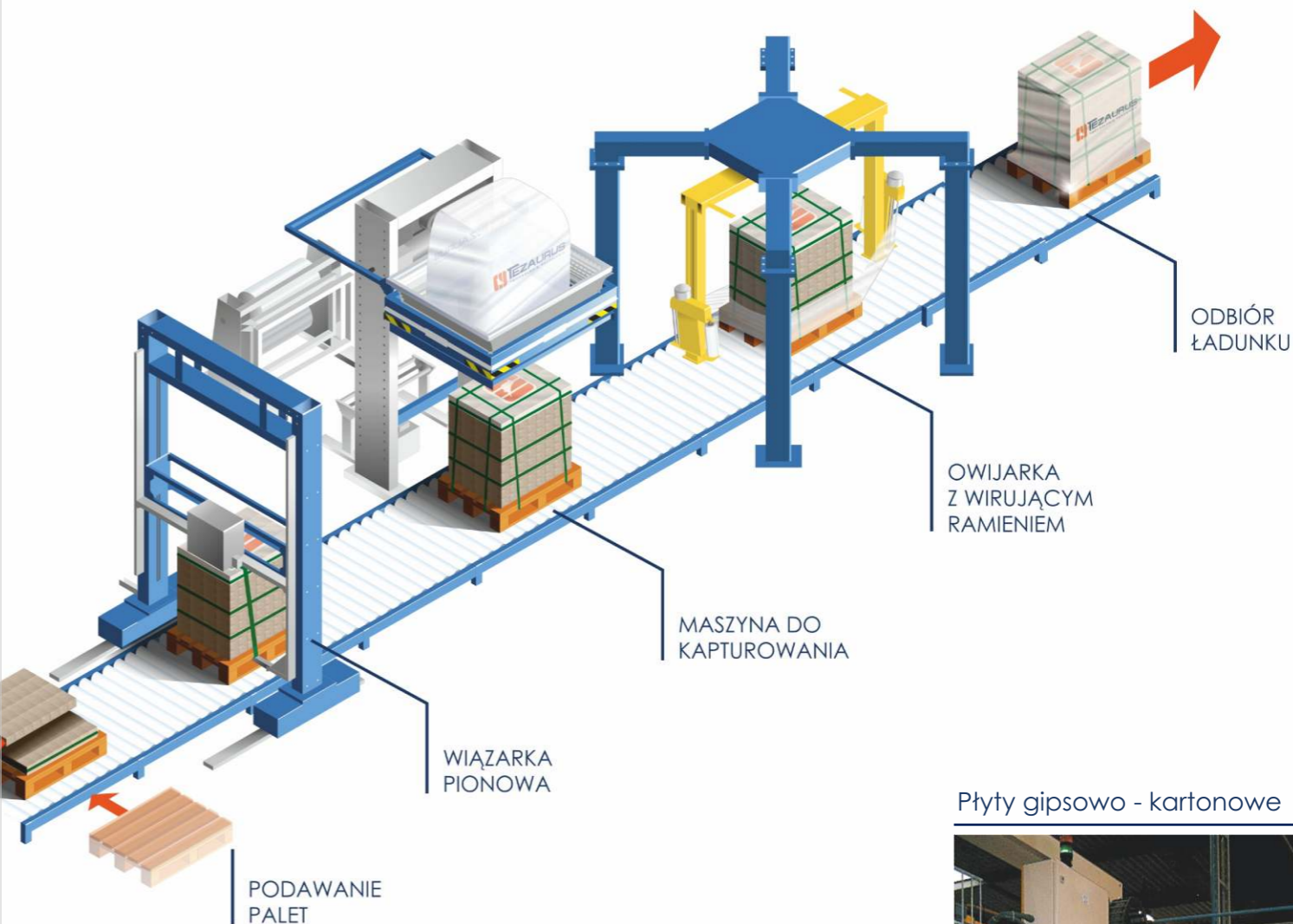

Dachówki



Cegły i pustaki



Płyty gipsowo - kartonowe



Serwisujemy
GŁOWICE WIĄŻĄCE:



M.J. MAILLIS
SANDER



OMS

Serwisujemy
URZĄDZENIA RĘCZNE:



ORGAPACK

COLUMBIA
M.J. MAILLIS GROUP

FROMM | PACKAGING
SYSTEMS



SIGNODE

ZAPAK

strapex

SERWIS I CZĘŚCI

NAPRAWY, DIAGNOSTYKA, CZĘŚCI ZAMIENNE

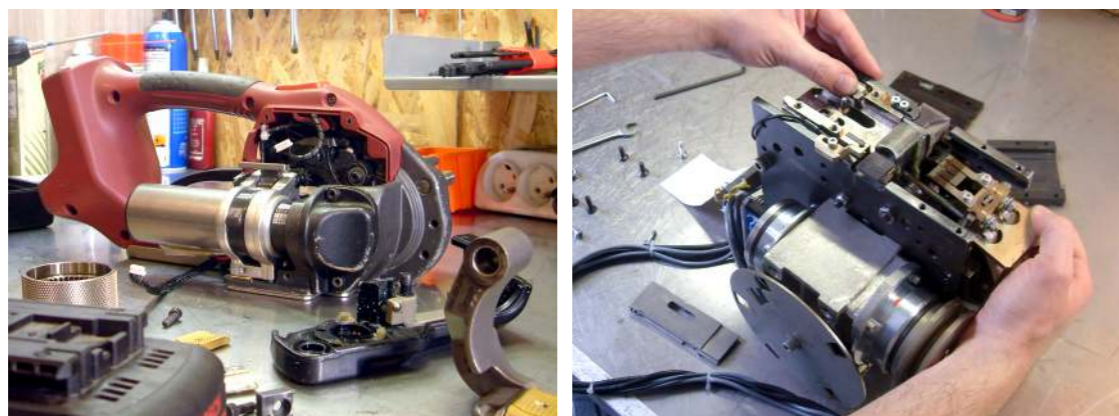

Naprawy

Jesteśmy polskim zespołem z wieloletnim doświadczeniem i oferujemy pełen zakres usług serwisowych dla maszyn pakujących:

- Mechanika
- Elektryka
- Sterowanie
- Pneumatyka
- Hydraulika

Wykonujemy naprawy bieżące warsztatowe i u klienta.
Oferujemy **indywidualne plany i umowy serwisowe**.
Przeprowadzamy przeglądy profilaktyczne, usuwamy awarie.

Części zamienne

- Sprowadzamy oryginalne komponenty maszyn
- Oferujemy tańsze zamienniki
- Projektujemy i wykonujemy części

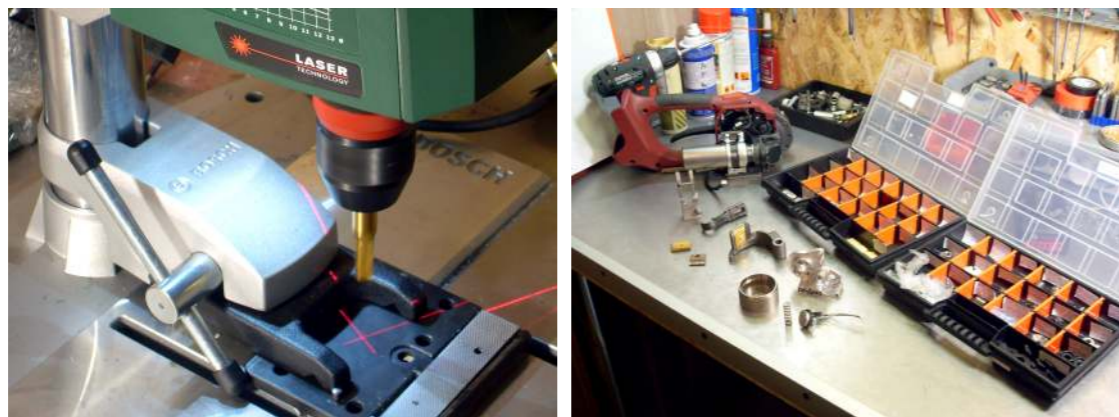

RETROFIT, MODERNIZACJA

REMONTY, WYMIANA GŁOWIC, BUDOWA MASZYN



Modernizacja wiązarki Signode
Wymiana głowicy na Cyklop CFH-1

Remonty i modernizacje

- Przeprowadzamy generalne remonty maszyn
- Wymieniamy głowice wiążące
- Optymalizujemy koszty utrzymania maszyn
- Podnosimy wydajność Twojej produkcji
- Modernizujemy sterowniki, korygujemy programy sterujące

Konsulting techniczny

- Oferujemy fachowe doradztwo techniczne
- Pomagamy w dostosowaniu do wymogów bezpieczeństwa
- Prowadzimy szkolenia

Budowa nowych maszyn

Budujemy maszyny na indywidualne zamówienie:

- Wykonawstwo według dokumentacji własnej inwestora
- Projektowanie maszyn od podstaw



Modernizacja systemu sterowania

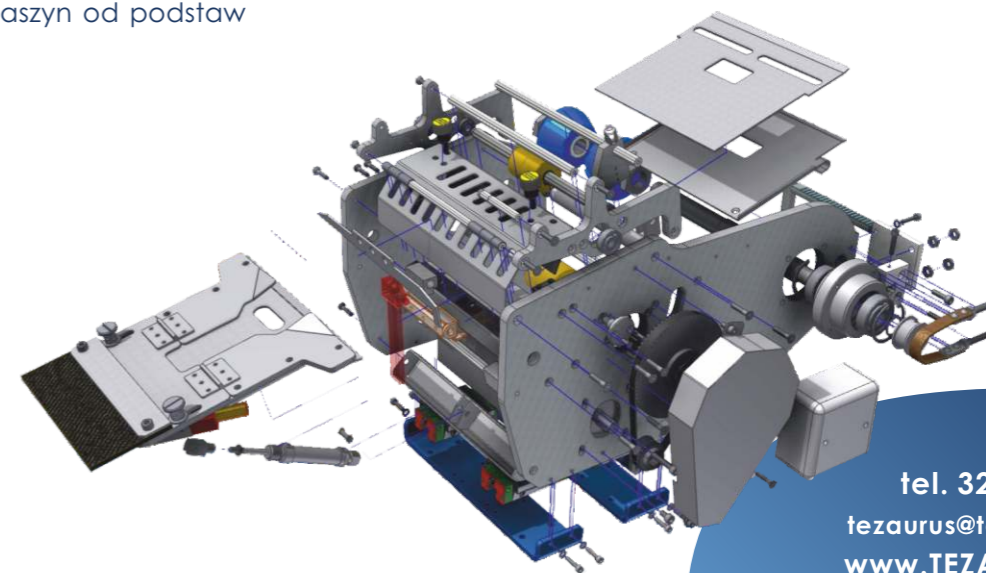

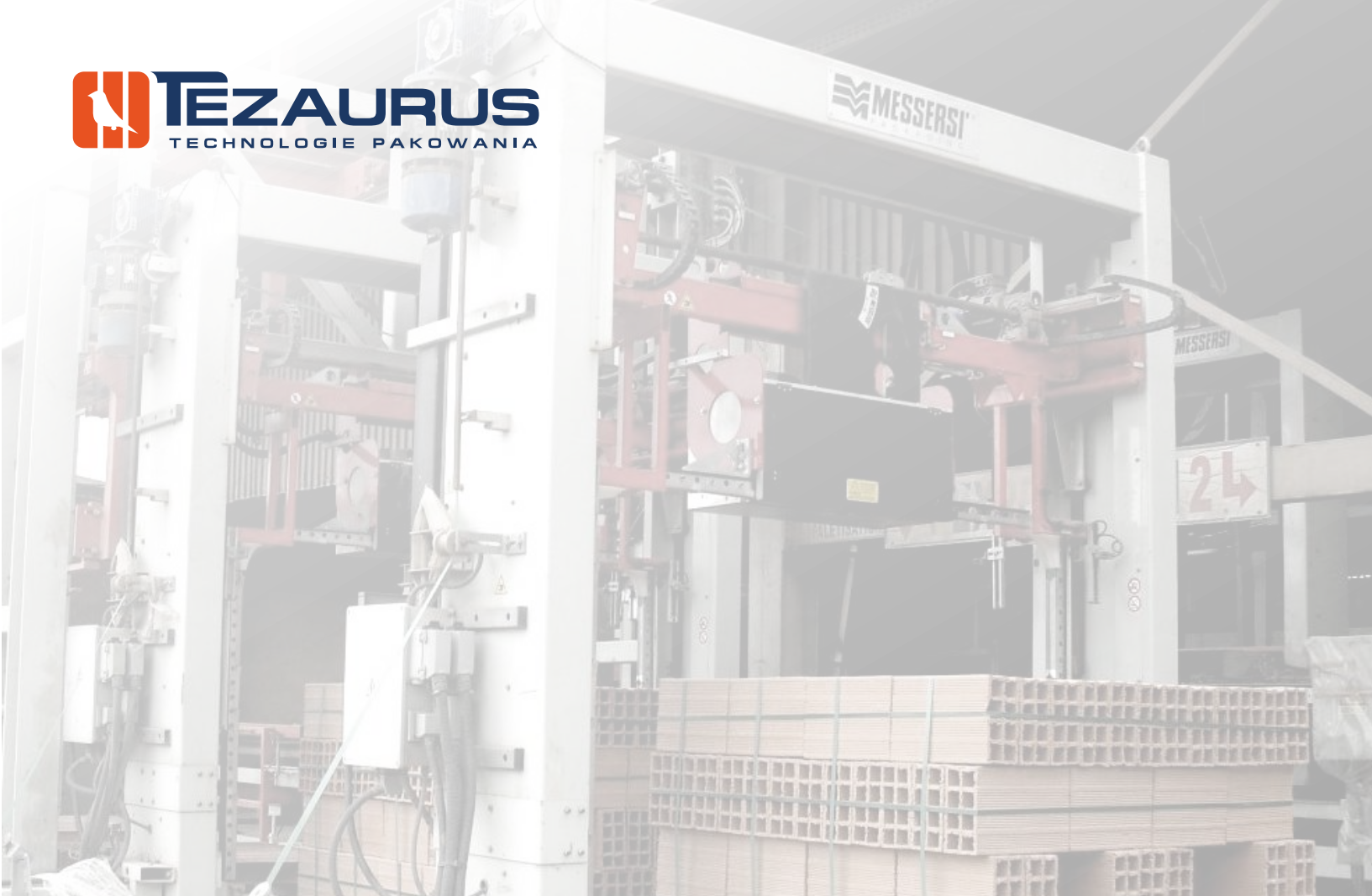

MASZyny PAKUJĄCE

DLA MATERIAŁÓW BUDOWLANYCH



Plac OMP 2
40-061 Katowice
tel. 32 251 97 00
tezaurus@tezaurus.info